

36435 PARCOLI 30-50W CCT G

Park luminaire

5905339364357



up to

160 $\frac{\text{lm}}{\text{W}}$



Paracoli са външни, модернистични и енергийно ефективни осветителни тела, предназначени за осветяване на паркове и алеи. Осветителните тела предлагат регулиране на мощността (30W, 40W, 50W) и цветната температура (3000K, 4000K, 6500K), осигурявайки оптимални условия на осветление. Високата светлинна ефективност в диапазона от 160 lm/W, устойчивостта на атмосферни влияния IP66, регулируемият ъгъл от 60° осигурява оптимална функционалност и издръжливост IK08. Лесният монтаж на стълб или скоба и ENEC сертификацията потвърждават качеството и безопасността на продукта, подкрепени от 5-годишна гаранция.

ОБЩИ ДАННИ:

Цвят: сив

Място на монтаж: уличен стълб

Място на приложение: на открито

Минимално разстояние от осветявания обект: 1m

Възможност за използване с димер: не

RAL: 9023

Дължина [mm]: 301

Широчина [mm]: 301

Височина [mm]: 441

Интегриран LED източник на светлина: да

ТЕХНИЧЕСКИ ДАННИ:

Номинално напрежение [V]: 220-240 AC

Номинална честота [Hz]: 50

Максимална мощност [W]: 30 / 40 / 50

Категория на защита от токов удар: I

Материал на дифузера: PC

Материал на корпуса: сплав на алуминий

Светлинен поток [lm]: max 7250 / 8000 / 7500

Полезния светлинен поток на светлинния източник Φ_{use} [LM]: 8055

Полезния светлинен поток на светлинния източник Φ_{use} [LM]: в сфера

Цвят на светлината: топлобял, бяла, хладно бяла

Корелираната цветна температура [K]: 3000/4000/6500

Устойчивост на цвета в елипсите на Макадам: ≤ 6

36435 PARCOLI 30-50W CCT G

Park luminaire

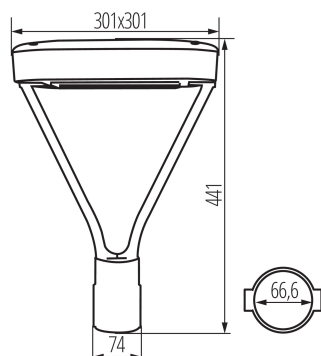

PARCOLI 30-50W CCT G

	30 W	40 W	50 W
WW	5215lm	6580lm	7250lm
NW	5555lm	7090lm	8000lm
CW	5515lm	6970lm	7500lm

Индекс на цвето предаване: 70

Експлоатационен срок на лампата [h]: 50000

Брой цикли вкл. / изкл.: ≥ 30000

Ъгъл на светене [°]: 120

Обхват на околната температура, на която може да бъде изложен продуктът [°C]: $-20 \div 40$

Вид присъединение: свободни краища на кабелите

Обхват на напречните сечения на използваните кабели [mm²]: $0,75 \div 2,5$

Степен на защита IK: 08

Степен на защита IP: 66

ЛОГИСТИЧНИ ДАННИ:

Мерна единица: брой

Как е опаковано: 4

Количество бройки в междинна опаковка: 1

Количество бройки в сборна опаковка: 4

Единично нето тегло [g]: 2960

Грамаж [g]: 3562.5

Бруто тегло на един брой [g]: 3348

Дължина на единична опаковка [cm]: 41

Ширина на единична опаковка [cm]: 38.5

Височина на единична опаковка [cm]: 12

Тегло на кашон [kg]: 14.25

Ширина на кашон [cm]: 40

Височина на кашон [cm]: 51

Дължина на кашон [cm]: 42.5

Вместимост на кашон [m³]: 0.0867

ДОПЪЛНИТЕЛНА ИНФОРМАЦИЯ:

- 5-годишна Гаранция при спазване на гаранционните условия, достъпни в уебсайта

36435 PARCOLI 30-50W CCT G

Park luminaire

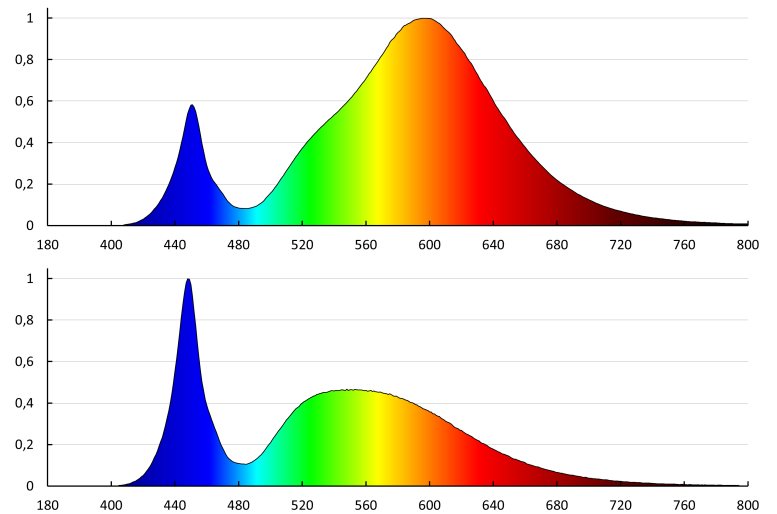

KANLUX S.A. (kat 36435) PARCOLI 30-50W CCT G_ost / Krzywa rozsyłu światła (biegunowo)

Oprawa: KANLUX S.A. (kat 36435) PARCOLI 30-50W CCT G_ost
Lampy: 1 x PARCOLI 50W 3000K

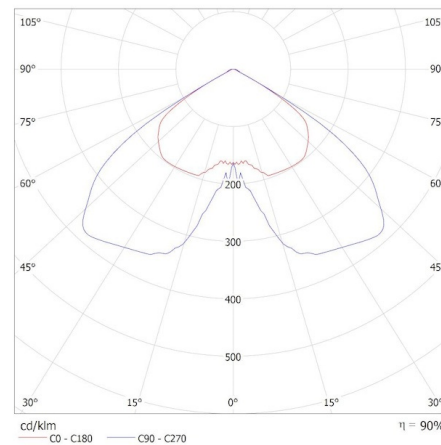

Date of issue: 11.06.2025, 10:20

Запазва се правото за въвеждане на технически промени. Данните, съдържащи се в този материал, не са правно обвързващи.

Фотометрия: резултати, получени по време на изпитване на дадения екземпляр.

Kanlux S.A. ul. Objazdowa 1-3, 41-922 Radzionków, Poland kanlux@kanlux.com

36435 PARCOLI 30-50W CCT G

Park luminaire

KANLUX S.A. (kat 36435) PARCOLI 30-50W CCT G_15st / Krzywa rozsyłu światła (biegunowo)

Oprawa: KANLUX S.A. (kat 36435) PARCOLI 30-50W CCT G_15st
Lampy: 1 x PARCOLI 50W 3000K

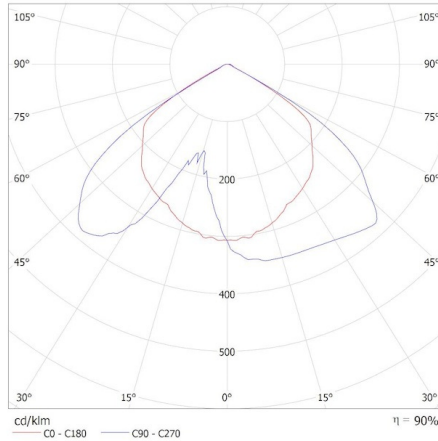

KANLUX S.A. (kat 36435) PARCOLI 30-50W CCT G_30st / Krzywa rozsyłu światła (biegunowo)

Oprawa: KANLUX S.A. (kat 36435) PARCOLI 30-50W CCT G_30st
Lampy: 1 x PARCOLI 50W 3000K

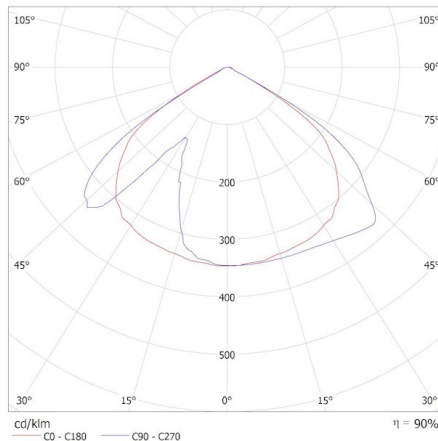

Date of issue: 11.06.2025, 10:20

Запазва се правото за въвеждане на технически промени. Данните, съдържащи се в този материал, не са правно обвързващи.

Фотометрия: резултати, получени по време на изпитване на дадения екземпляр.

Kanlux S.A. ul. Objazdowa 1-3, 41-922 Radzionków, Poland kanlux@kanlux.com

36435 PARCOLI 30-50W CCT G

Park luminaire

KANLUX S.A. (kat 36435) PARCOLI 30-50W CCT G_45st / Krzywa rozsyłu światła (biegunowo)

Oprawa: KANLUX S.A. (kat 36435) PARCOLI 30-50W CCT G_45st
Lampy: 1 x PARCOLI 50W 3000K

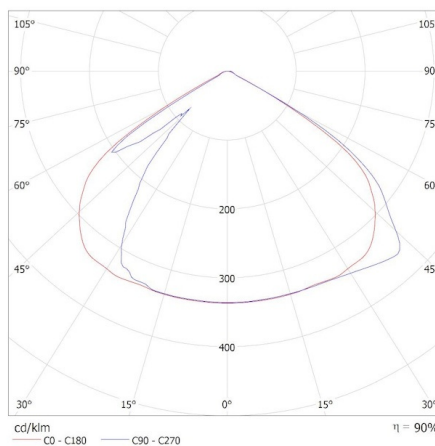

KANLUX S.A. (kat 36435) PARCOLI 30-50W CCT G_60st / Krzywa rozsyłu światła (biegunowo)

Oprawa: KANLUX S.A. (kat 36435) PARCOLI 30-50W CCT G_60st
Lampy: 1 x PARCOLI 50W 3000K

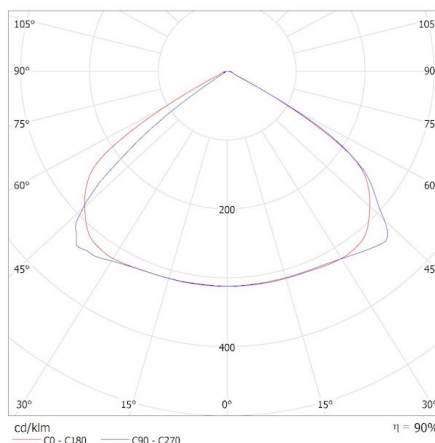

Date of issue: 11.06.2025, 10:20

Запазва се правото за въвеждане на технически промени. Данните, съдържащи се в този материал, не са правно обвързващи.

Фотометрия: резултати, получени по време на изпитване на дадения екземпляр.

Kanlux S.A. ul. Objazdowa 1-3, 41-922 Radzionków, Poland kanlux@kanlux.com